



EVER 株式会社 エバー商会

# プロダクツガイド 2023-24

Ever Inc. Products Guide 2023-24



■ **ご注意**



- 改良のため、予告なく仕様、デザイン等を変更する場合があります。
- カタログの写真は印刷の関係上、実際の色と異なる場合があります。
- 正しく安全にお使いいただくために、ご使用前に必ず取扱説明書をよくお読みください。

/// 現場のアイデアを活かす 安全用品 現場用品 補修用品

**EVER 株式会社 エバー商会**

〒331-0056 埼玉県さいたま市西区三条町44-1  
TEL 048-623-2003 FAX 048-623-2007  
<https://www.ever-shokai.co.jp> [info@ever-shokai.co.jp](mailto:info@ever-shokai.co.jp)

全国低層住宅労務安全協議会 賛助会員  
大阪住宅安全衛生協議会 協力会員  
埼玉住宅工事安全協議会 賛助会員



■ お問い合わせ、ご注文は——

## プロダクツガイドとは？

弊社では 30 年にわたり、住宅メーカー様向けに安全用品を中心とした商品を開発、提供して参りましたが、近年では安全用品のみならず、住宅建築にまつわる様々な商品を扱うようになりました。

各住宅メーカー様の独自仕様商品も多いため、すべての商品をここで紹介することはできませんが、どのような商品群を取り扱っていて、開発・商品化できるのかを、多くの方に知って頂けるよう、「プロダクツガイド」を発行することとなりました。



## 気になる商品を見つけたら…

- ①掲載スペースの都合上、商品の仕様等は掲載しておりません。商品の詳細につきましては、お問い合わせの上、ご確認ください。また、一部の商品ですが、公式ホームページ、公式 YouTube チャンネルに商品情報を掲載しておりますので、右記のリンクからご覧ください。
- ②商品写真は代表写真を使用しております。仕様違いがある商品の場合は、写真と実物が異なる場合がございます。
- ③掲載した商品の中には通常在庫品、お取り寄せ品、受注生産品がございます。納期につきましてはお問い合わせの上、ご確認ください。
- ④「こんなモノつくれないだろうか?」「仕様の違うモノが欲しい…」というお問い合わせ、大歓迎です。ぜひ、お問い合わせください。

エバー商会  
公式  
ホームページ



<https://www.ever-shokai.co.jp/>

エバー商会  
YouTube  
公式チャンネル



<https://www.youtube.com/channel/UCL1S0IqF5MQ3WmQ8M9dTMag/>



## 目次

table of contents...

- 1. 親綱、安全ブロック …… P.004~005
- 2. ハーネス、ランヤード、安全帯 …… P.006
- 3. 安全ネット、ハンガー …… P.007
- 4. はしご、仮設階段 …… P.008~009
- 5. 現場用品、環境備品、養生材 …… P.010~011
- 6. リフォーム、アフターメンテ …… P.012
- 7. その他、ロット発注商品 …… P.013
- 8. 接着剤、パテ、床鳴り補修 …… P.014~015
- 9. 熱中症対策商品 …… P.016
- 10. セミオーダー …… P.017
- 11. エバー商会のモノづくり …… P.018~019



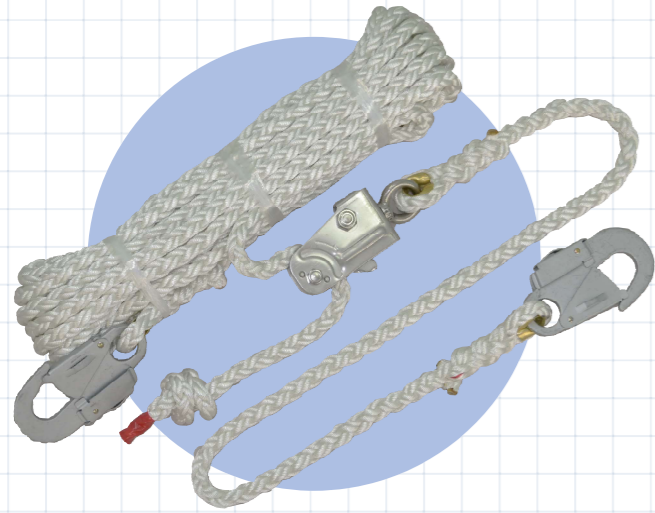

■SK親づな 10m/15m/20m

住宅建築現場に最適なクロスロープを採用した、しなやかで使いやすい、補助ロープ付きの親綱です。



■DL親綱 10m/15m/20m

ゼネコン現場などで使われているφ16mm 3打ロープ仕様の標準的な親綱です。



■マルチ親づなⅡ 15m

ロープ上に5つの環を持つ親綱です。ハーネスや安全ブロックを任意の環にセットできます。

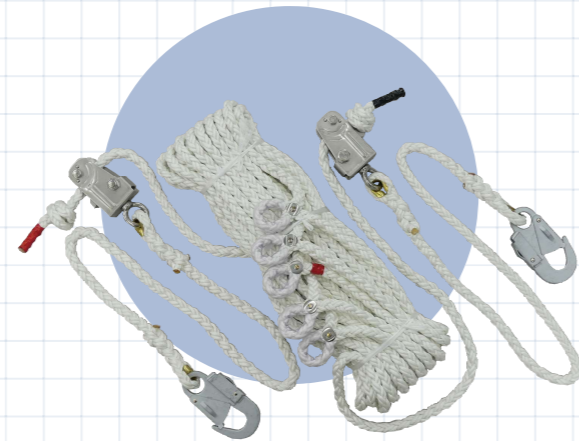

■マルチ親づなKT 20m

マルチ親づなⅡをベースに、住宅の屋根の解体作業に使いやすくした解体作業専用親綱です。

※親綱、補助ロープは商品に含まれていません。

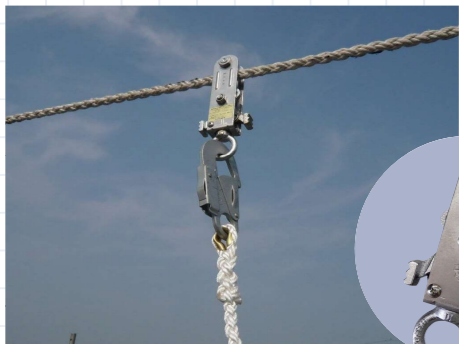

■安全滑車

親綱に安全滑車を通し、ハーネスなどを接続します。横移動しやすく、落下時はロックが効きます。



■スターブロック ST-6H

軽量で扱いやすく、住宅建築現場に最適な6mランヤード仕様のベルト式の安全ブロックです。



■スタークランプ O型

安全ブロックを吊り下げたり、親綱を通して垂れ下がり防止として使用できます。

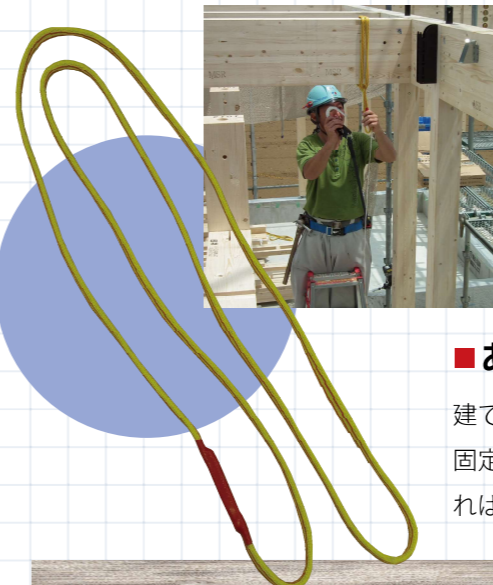

■あんしん環

建て方中、脚立で作業する際に、固定された梁に大径フックをかければ、安全に作業できます。

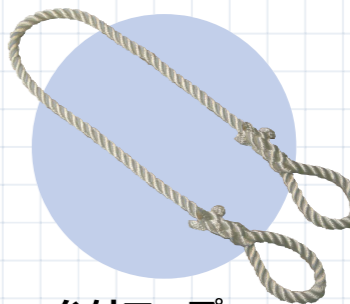

■台付ロープ

台付ロープを強固な所に巻きつけることで、安全ブロックを固定することができます。

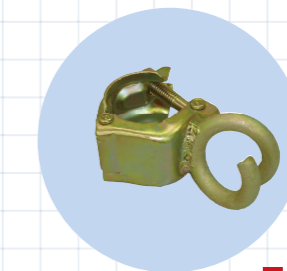

■スタークランプ N型

足場の作業床にそって親綱を張る際に垂れ下がりを防ぐための中間クランプです。



■マイブロック M-12

様々な現場で余裕を持って使える12mランヤード仕様のベルト式の安全ブロックです。

# 親綱 安全ブロック

住宅建築に最適な親綱、安全ブロックをはじめ、各種オプション品などを取り揃えております。特別仕様の親綱も製作可能です。ご相談ください。





# ハーネス ランヤード、安全帯

フロント D 環を採用したスターハーネスをはじめ、サンコー、TOWA 製品等も取り扱いできます。ハーネス、ランヤードは新規格適合品になります。



## ■スターハーネス SHN-10B

住宅建築現場に最適なフロント D 環を標準装備したエバー商会オリジナル・ハーネスです。



## ■各種ランヤード

伸縮式、巻取式、シングル、ダブル、130kg 仕様など各種ランヤードの取り扱いができます。



## ■リーロックSⅡNEOライト SLN505-SB

スタンダードな胴ベルト式墜落制止用器具です。高さ 5 m 以下の環境などにお使いいただけます。



## ■パンゲア

### PACN-10A/PAHN-10A

各部デザインにこだわったハーネスの逸品。腿ベルトが V 字タイプと水平タイプの 2 種類を用意。



※写真は水平タイプの PAHN-10A



## ■スカイハーネス

### TSH010

ワンタッチバックルを各所に採用し装着しやすさを追及。またアルミパーツを多用した軽量設計です。



# 安全ネット ネットハンガー

住宅の間取りに合わせた 6 畳用、8 畳用など、住宅に最適なラインアップです。安全ネットの運用に便利な、ハンガーも各種取り揃えています。



100  
mm  
目合

## ■セーフティネット 100mm目合

職人さんの墜落防止を目的とした目合いの大きな安全ネット。軽量でコンパクトに収納できます。

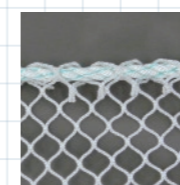
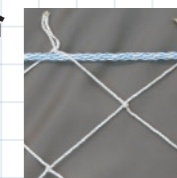

## ■セーフティネット 15mm目合

工具や建材の落下も防げる目合いの細かい安全ネット。絡みにくく取り扱いしやすいネットです。

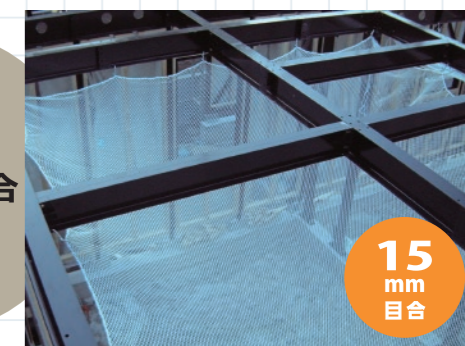

15  
mm  
目合

- |             |             |             |             |             |       |
|-------------|-------------|-------------|-------------|-------------|-------|
| 0.9m × 1.8m | 0.9m × 3.6m | 1.3m × 3.6m | 2畳用         | 1.8m × 3.6m | 4.5畳用 |
| 6畳用         | 8畳用         | 10畳用        | 3.6m × 7.2m | 回り階段用       | 直階段用  |

### 木造

#### ■ヘアピンハンガー

梁材にビス打ちして使う安全ネットハンガー。木軸系の建物での安全ネット運用がしやすくなります。

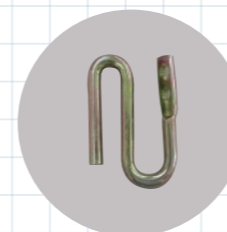

### 木造

#### ■SNハンガー

梁の上に置くタイプの安全ネットハンガー。置くだけなのでカンタン施工。隣の間取りにも使えます。

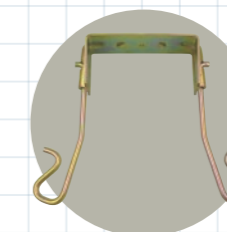

### 鉄骨

#### ■クランプハンガー

H 鋼のフランジにクランプして使う安全ネットハンガー。サイズの大きなネットでも安心して使えます。



### 鉄骨

#### ■ツルハンガー

H 鋼の穴を利用した安全ネットハンガー。穴に差し込むだけなので手軽に運用できます。

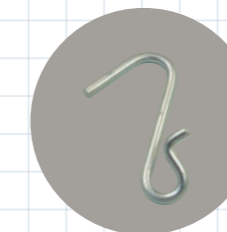

### 単管

#### ■TKハンガー

足場パイプやメッシュの踏み板などで使うネットハンガー。ピンが脱落防止機能として働きます。

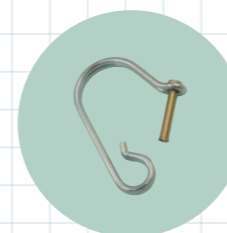

### ネット連結

#### ■ジョインフック

ネットとネット、親綱とネットなどを連結するための専用フック。安全ネットの縁ロープを通します。





■ ミスター棟梁 11段/12段/13段

アルミ仮設階段。階高に合わせて各段数をラインアップ。幅広ステップのワイドタイプもあります。

※受注生産品です。

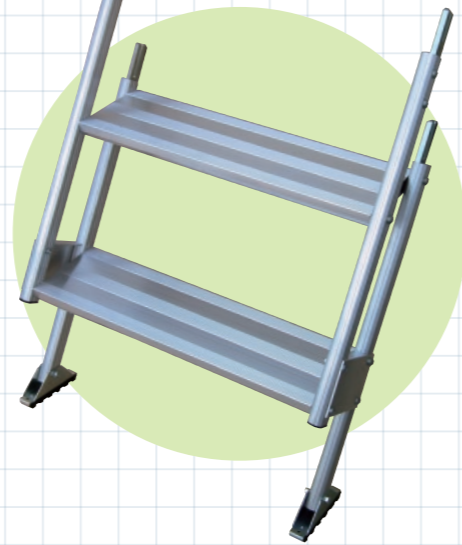

■ 継ぎ足しくん

ミスター棟梁の段数をアップさせるエクステンション。床張り前と床張り後の階高差を解消。

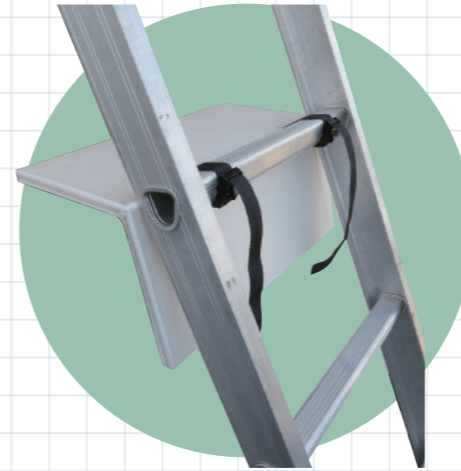

■ はしごフック

パラペットにかけ、はしごの横倒れを防ぎます。

■ パラピタくん

パラペットに立てかけたはしごを安定させます。パラペットのキズ防止にも。

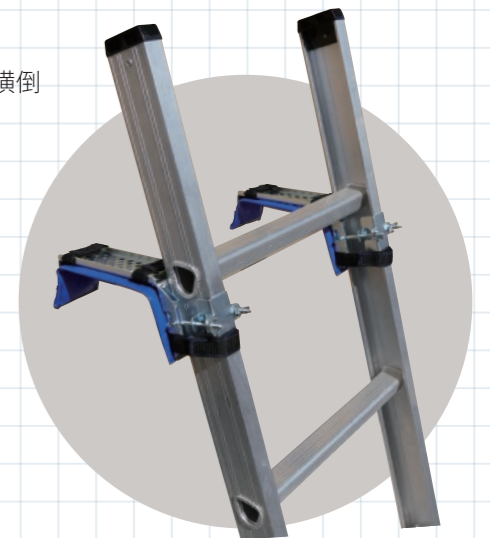

■ ラダーキング

もう怖くない!! これがあれば屋根への移動が劇的に改善。はしごの安定度が格段に向上します。



■ スタビライザー STL-1200

2連はしごの横倒れ防止に効果バツグンです。使い終わったら簡単操作でスッキリ収納できます。

※取り付けには、はしごに穴あけ加工が必要になります。

※はしごは商品に含まれていません。



■ スーパーラダー

頑丈かつ軽量のプロ仕様の伸縮はしご。伸長4m~7mまで。壁当て等オプション有り。



■ キリンラダー

屋根裏への昇降に特化した伸縮はしご。点検口から屋根裏に入る際の安心感が違います。

※受注生産品です。



はしご  
仮設階段、オプション

2連はしご、伸縮はしご、仮設階段をはじめ、はしごをより使いやすくするオプション製品をラインアップしてます。ハセガワ、ピカ、アルインコ製品等も取り扱いできます。



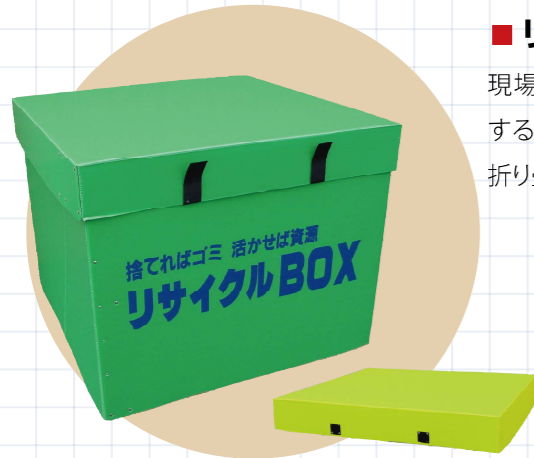

### ■ リサイクルBOX-M 緑/黄

現場で出た廃材などを一時保管するための屋外設置型ボックス。折り畳み式でコンパクトに。



### ■ タテルくん

ゴミ袋ガラ袋が自立するスタンド。広げると板状でコンパクト。現場での分別、イベント会場などにも。



### ■ ビルダーBOX II-N

現場に備えておきたい備品をスッキリ収納するプラダン製簡易ボックス。施主様からも高評価。

※写真は収納例です。内容物は商品に含まれません。

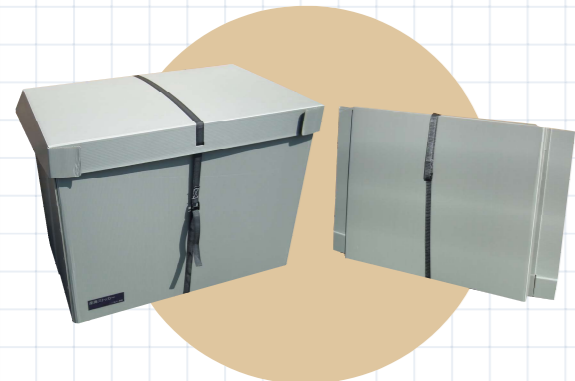

### ■ 産廃ストッカー

コンパクトに折り畳める産廃ストッカー。横長形状なので設置場所に困りません。



### ■ バリヤーネット

敷地への侵入防止。ゴミなどの飛散防止などに使えるネット。しっかり張れる鋼製支柱とセットです。



### ■ カットエース

手切れ性能がいい養生テープ。糊残りが少なく、建材への仮止めに安心してお使いいただけます。

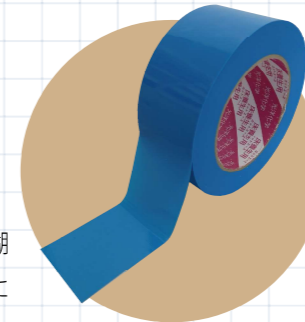

### ■ 暖段

階段の保護に特化した養生材。右回り用、左回り用、直階段用の3タイプ。

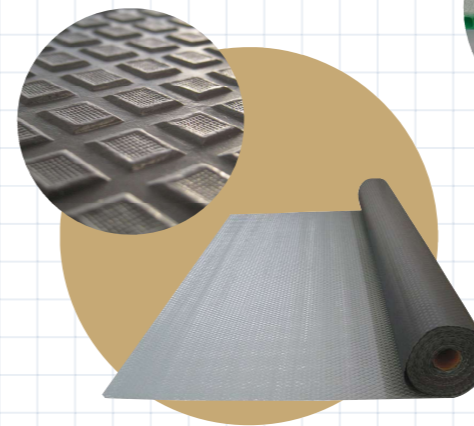
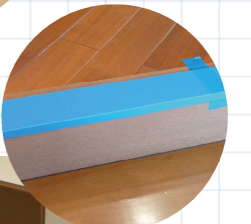

### ■ 廊下用シート

ひし形模様の塩ビシート。廊下用のみならず、様々な養生やスベリ止めにお使いいただけます。

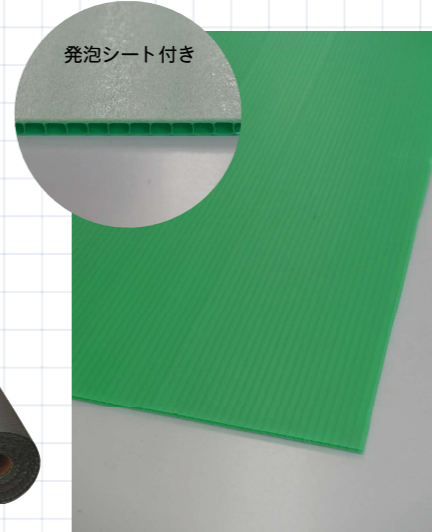

発泡シート付き

### ■ 養生用プラダン

床の養生に最適な、厚さ 2.5mmの薄いタイプのプラダン。発泡シート付きタイプもラインアップ。

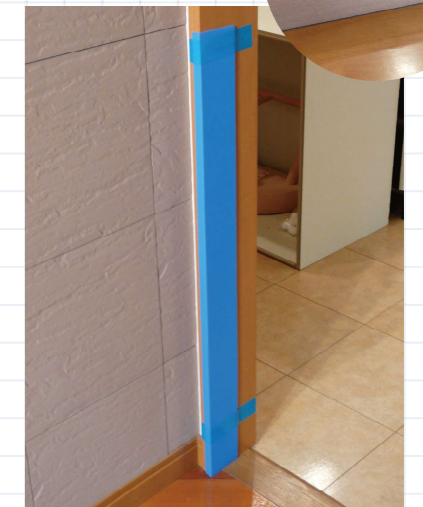

### ■ MVPカバー

コーナー部の養生ならお任せ。プラダン製角部専用養生材です。柱や手摺りなどをスッキリ養生。



### ■ 雨風断

くさび式足場を利用したターポリン生地の資材置場テント。連結式で長物の仮置きに最適です。



### ■ コード取締役

仮設電柱から躯体内への空中配線を補助します。配線をタイヤで踏むことによる断線を防ぎます。



### ■ ゲート陣幕

仮設ゲートから作業場が丸見え。そんな状態を解決する仮設ゲート専用の目隠しメッシュシートです。



# 現場用品 環境備品、養生材

建築現場での整理整頓、環境整備をお助けするアイデアいっぱいの商品群です。建物を保護する養生材もラインアップしています。





# リフォーム アフターメンテ

新築現場のみならず、アフターメンテ  
ンスやリフォームの現場で活躍する商  
品群です。今やアフターメンテナ  
ンスの現場でも安全対策は必要不可欠です。



## ■Sチャック

下屋作業時の安全対策として、2  
階の腰窓に設置することで、下屋  
作業の安全確保ができます。

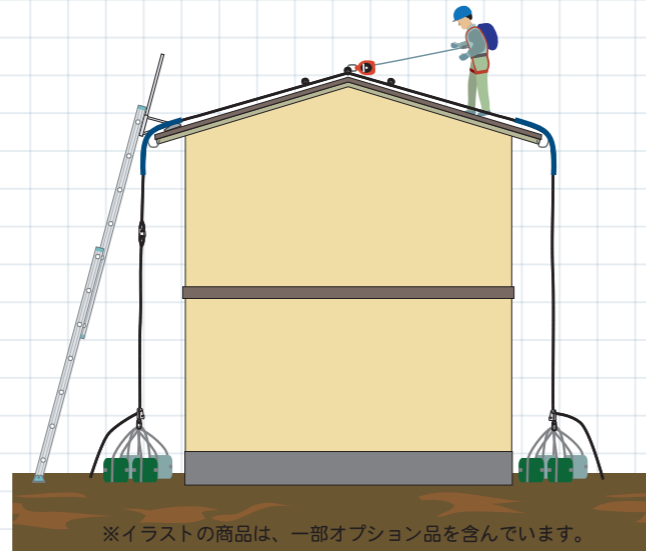
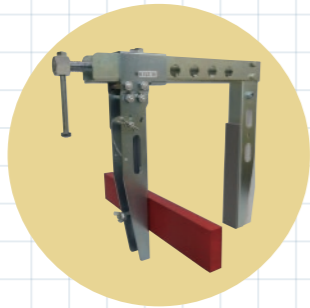

※イラストの商品は、一部オプション品を含んでいます。

## ■ルーフワーカー II SZ-1910

建物全体にロープを掛け渡し、屋  
根の点検、雨どいの清掃などの安  
全確保に使用します。

## ■ペガサスロッド

手持ちのデジカメやスマホなどを  
活用したリーズナブルな高所点検  
カメラ導入キットです。

※タブレットおよびスマートフォンは、  
商品に含まれません。

※カメラの操作、モニターをするには、  
アプリのインストールが必要です。



ペガサスロッドを  
詳しく知りたい方は  
コチラを  
ご覧ください



## ■間仕切りカーテン

室内リフォーム時の粉塵を抑える  
間仕切りカーテン。施主様の生活  
空間と施工部分のセパレートに。



## ■開口部用トラシート

床下点検に使用する点検口周辺  
のキズ破損防止と、誤って転落を  
防ぐ、養生安全シートです。



## ■虎看板

床下点検中に、誤って施主様が落  
下するのを防ぐための看板。点検  
口を閉じることなく作業できます。



# その他 ヘルメット、ロット注文

住宅建築にまつわる様々な商品、安全  
対策商品はもとより、現場のアイディ  
アをカタチにした商品など、現場で働  
く人を応援するアイテム達です。



## ■安全階段手摺

ユニバーサルクランプで様々な鋼  
製階段に固定できる階段手摺り。  
2台で1セットになります。

※受注生産品です。



## ■KL開口部手摺

H鋼やC形鋼に固定できる開口部  
用手摺り。手摺り部4台、連結金具  
3個で1セットになります。

※受注生産品です。



## ■ルーフマモラー スレート用/瓦用

新築時に予め屋根に設置すること  
で、のちのメンテナンス時の安全  
確保に使用できます。

※設置や販売ルート等に制約がございます  
ので、お問い合わせください。



## ■脚立注意喚起シート

天板に乗ったり、跨っての作業はと  
ても危険。シートを装着すればそ  
んな姿勢が取りにくくなります。

※受注生産品です。  
※オーダー印刷が可能です。



## ■ヘルメット各種

標準タイプのヘルメットはもちろん、  
折り畳みタイプ、シールド付き  
タイプなど取り扱いできます。



# 接着剤 パテ、床鳴り補修

接着剤、パテメーカーのデブコン製品のラインアップ。床鳴り補修をはじめ、鉄粉入りパテなど、現場での補修に必要な接着剤、パテの商品群です。

※樹脂カートリッジおよびミックスノズル、ニードルは別売りになります。適合に関してはお問い合わせください。

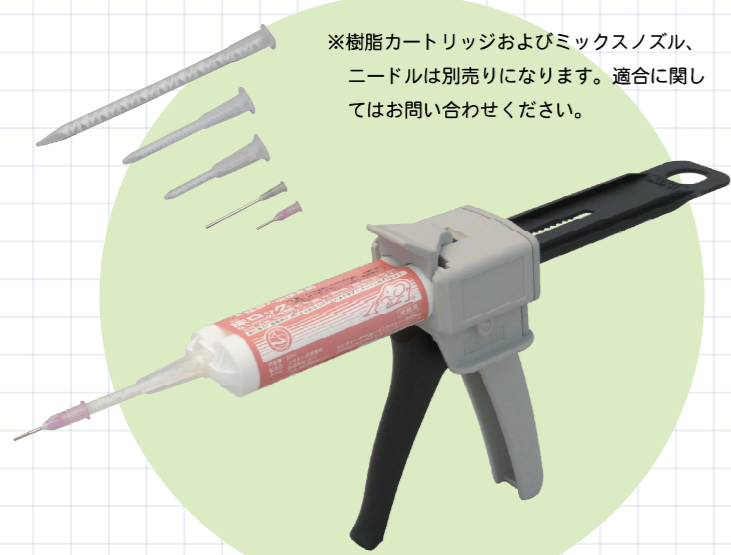

## ■マーク5ガン

2液混合タイプの樹脂カートリッジを交換することで、様々な接着作業を行えます。



## ■床ロック/ 床ロックジェル

床鳴り補修に特化したエポキシ系の接着剤です。高浸透タイプとジェルタイプの2タイプあります。

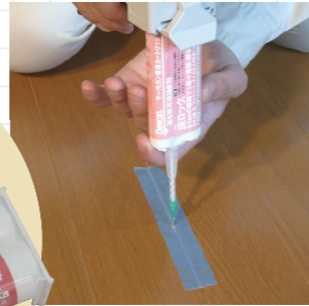

## ■5ミニッツエポキシ/ 5ミニッツエポキシジェル

硬化時間が5分と短時間な2液混合のエポキシ系接着剤です。様々な用途で使用できます。



## ■PW II

硬質塩ビ、ABS、FRP、ナイロンなどのプラスチックの接着にも使えるメタクリル系接着剤です。

## ■スクラブ72

硬化前の接着剤やマジックインキ、グリスやコーキングなど様々な汚れをスッキリひと拭き!

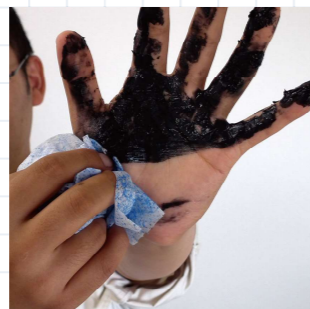

# TW Devcon®

※下記以外の商品もお取り扱いできます。お問い合わせください。



## ■Devcon A

鉄粉配合のエポキシ系パテ。金属への穴埋め、肉盛り補修などに最適。物理的強度に優れています。



## ■Devcon B

鉄粉配合のエポキシ系接着剤。Devcon Aと比べ液状なので、型への流し込みなどに最適です。



## ■Devcon AQ

鉄粉配合のエポキシ系パテ。Devcon Aと比べ、4倍の速さで硬化する速硬化タイプのパテです。



## ■Devcon ST

ステンレス粉配合のエポキシ系パテ。水道設備や食品機械などにも使える安全性があります。



## ■Devcon F

アルミ粉配合のエポキシ系パテ。アルミ製品への接着性も高く、異種金属でも電蝕を起こしません。



## ■Devcon SF

鉄粉配合パテ。超速硬化タイプ。マイナス18℃でも硬化するので寒冷地での施工に最適です。



## ■HRスーパー3000

300℃という耐熱性を有した補修剤。溶接や火気を使用できないプラントでの補修に最適です。



## ■Newファススティック

粘土タイプのエポキシ系パテ。切って、よく揉み込んで、貼り付けるだけ。カンタンに補修できます。



## ■安全地帯 AS-150/JP-2500

塗料タイプの滑り止め剤。滑り止め効果の持続期間が長く、広範囲の施工に最適です。

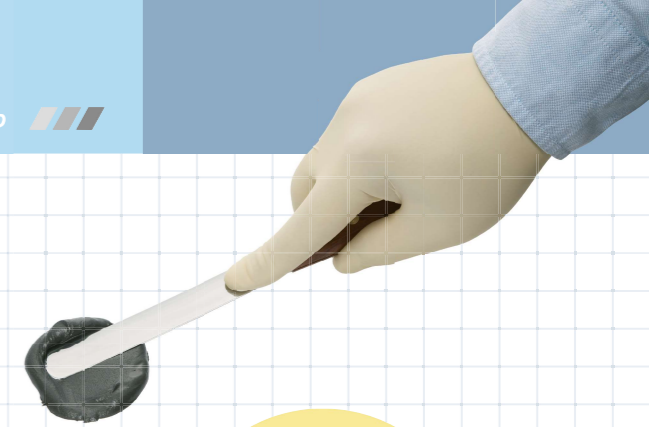



# 熱中症対策 飲料、機材など

熱中症対策に最適な飲料、タブレット、ウェア、各種機材などを取り扱っています。季節商材なので在庫限りとなります。お早めにお問い合わせください。



**■ 飲料・タブレットなど**



夏場の水分補給、塩分補給の必需品。こまめに補給して熱中症を未然に防ぎましょう。

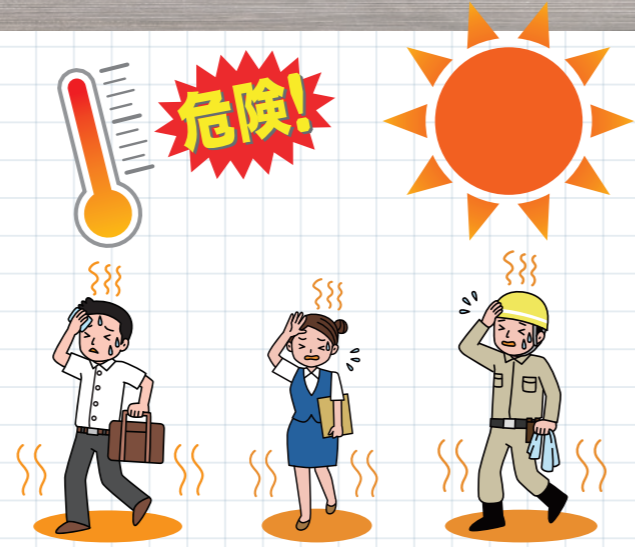



**■ 冷却グッズなど**

瞬間冷却剤や、ポータブル冷蔵庫、クーリングファンなど様々な快適グッズをラインアップ。



**■ インナーウェア、空調ウェアなど**

暑い夏、快適に作業をおこなうための高性能ウェア。熱中症予防はもちろん作業効率も上がります。



**■ 計測器、啓発標識など**

温度計、熱中症計をはじめ、現場の意識を高めるための啓発看板のラインアップ。

**■ 冷却設備など**

ミスト付きの工場扇、スポットクーラー、休憩所テントなど長期間の現場などに最適な冷却設備です。



# セミオーダー 特殊サイズ、印刷

取り扱い商品の中には、印刷加工や仕様を変更できる商品があります。発注に必要な数量や、納期、価格につきましてはご相談ください。

**■ 親綱【ロープ長さ】**

親綱のロープの長さを、既定の10m や 15m 以外に任意の長さで製作可能です。



**■ 安全ネット【特殊サイズ】**

6畳、8畳などの標準サイズ以外に、2m×8mなどの特殊サイズの安全ネットが製作可能です。





**■ 社名ロゴ【印刷】**

印刷色や印刷可能範囲は商品ごとに異なります。またステッカーでの対応になる場合もございます。



あふない! 虎看板  
タテルくん  
ビルダー BOX II-N  
産廃ストッカー  
雨風断  
ゲート陣幕  
脚立注意喚起シート  
リサイクルBOX-M

**■ ヘルメット【名入れ・ロゴ印刷、ライン入れ】**

名入れ・ロゴ印刷、ライン入れ、名前ステッカー、ペンホルダーなどのオプションに対応できます。



# モノづくり アイデアの商品化

「現場のアイデアを活かす」をモットーに、「こんなモノがあったら便利」、「この現場で安全対策をしたい」などの声を、実現、カタチにしていきます。

## ★商品カテゴリー

現場の安全対策は？

### 安全用品

- 安全ネット
- 親網
- ルーフマモラー など…

整理整頓をしたい！

### 現場用品

- リサイクルBOX
- 間仕切りカーテン
- ビルダーBOX II-N など…

速やかに補修したい！

### 補修用品

- 床鳴り補修セット
- エボキシ系接着剤&パテ
- スクラブ など…

取り扱い商品は、住宅にまつわる機材や建材がほとんどです。職人さんの生命を守るための安全機材を中心に、整理整頓のための環境備品や省力化商品、養生材などの現場用品、接着剤やパテなどの補修用品を取り扱っております。

## ★商品開発体制

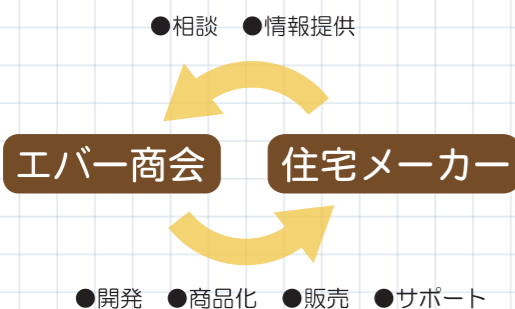

大手住宅メーカーやパワービルダーの新築部門、リフォーム部門、アフター部門や安全管理部門などから相談、開発依頼を多く頂いております。珍しいところでは、鉄道会社や大手ゼネコン、公的機関からのお問い合わせもございます。

## ★商品開発事例

ソーラーの点検や屋根の点検の時の安全対策できませんか？

**屋根常設型安全接続金具【ルーフマモラー】**

新築時に予め設置することで、後々の屋根点検時の安全対策がしやすくなります。

現場ではゴミを分別しないといけないから、ガラ袋がいっぱい。スッキリしないのよ！

**ゴミ袋・ガラ袋スタンド【タテルくん】**

ゴミを入れる時、毎回袋を開閉する必要がないので便利です！組み立てカンタン。省スペース収納。

はしごから屋根に乗り移るときが怖いな…。解決する方法ある？

**はしご用高機能アタッチメント【ラダーキング】**

まっすぐ屋根に移動でき、脚部が屋根の上からしっかりグリップ。安定感が違います。手摺りも安心！

## ★素材 / 加工

- 鉄
- ステンレス
- アルミ

板金、溶接、押出、メッキなど

様々な素材を用いた製品づくりを可能とし、ユーザーのニーズに合わせた最適な素材を選択することで多岐にわたる製品づくりを実現しています。

株式会社 エバー商会

- ロープ
- ネット
- 平ベルト

縫製、製網、サツマなど

- プラダン
- 樹脂ボード
- ウレタンフォーム

カット、曲げ、溶着など

- ターボリン
- エステル帆布
- メッシュシート

裁断、縫製、ハトム、溶着など

## ★開発プロセス

